



PRO[®]
Luce

Unsere Produkte

Sortimentsübersicht 2025



ENGLER

LICHT & MEHR



ProLuce® Produkte zeichnen sich durch erstklassige Qualität, Kontinuität und ein ausgezeichnetes Preis-/Leistungsverhältnis aus. Sie werden von uns und von Designern unserer Hersteller für den Schweizer Markt entworfen oder ausgesucht und in Europa und Asien produziert.

Viele Leuchten sind aussergewöhnlich. Aussergewöhnlich heisst für uns, die Leuchten sollen einem oder mehreren der nachstehenden Begriffe entsprechen: aufregend, spektakulär, beachtlich, einzigartig, aussergewöhnlich, auffallend, Aufsehen erregend, erstaunlich, usw.

Die permanente Qualitätskontrolle bietet Gewähr für einwandfreie und erstklassige Produkte. Aktive Zusammenarbeit mit Herstellern und Kunden, und die Zusammenführung und Weiterentwicklung derer Ideen ist die Basis für innovative Beleuchtung, für unsere Produkte.

ProLuce® ... Überraschend. Überzeugend. Anders.

Mehr Informationen über uns und unsere Produkte finden Sie auf unseren Webseiten: www.puntoluce.ch

Detaillierte Produktinformationen

Sie finden detaillierte Produktinformationen auf den einzelnen Produktseiten im Internet (<https://www.proluce.ch>) und in unseren Produktbroschüren, die Sie von unserer Webseite 'www.proluce.ch/produkte/' herunterladen können.

Die meisten unserer Produkte sind in folgenden Version erhältlich: dimmbar 0 - 10V, DALI-2 verstellbare Lichtfarbe, dimmbar, DALI-2 DT8, RF2.4G (verstellbare Lichtfarbe, dimmbar) mit Fernsteuerung

Spezielle Farbwünsche können bei einigen Produkten gegen Mehrpreis erfüllt werden. Bitte kontaktieren Sie uns.

Preislisten und technische Informationen finden Sie auf den jeweiligen Produktseiten im Internet (www.proluce.ch).



ProLuce® TONDO - die vielseitige Leuchten-Familie

Mit den von uns entworfenen LED Panels TONDO verfügen wir über einen Marktführer bei den runden LED Leuchten. Sie sind superflach (9 - 13 mm) und mit einem Durchmesser bis zu 1200 mm erhältlich. Sie verfügen über eine perfekte, homogene Lichtverteilung und einen Farbwiedergabeindex (CRI) von >90. Damit ist die TONDO-Familie nicht nur für den Wohn- und Objektbereich erstklassig geeignet, die Leuchten können auch an Orten mit hohen Ansprüchen an die Farbechtheit eingesetzt werden.



TONDO der superflache LED Panel. Das erste Produkt in der vielseitigen Familie. Erhältlich von Ø 300 mm bis Ø 1200 mm als Hängeleuchte (Seile oder Rohrpendel) und Anbauleuchte für Wand oder Decke.



TONDO/F bündig mit der Decke (das 'F' stammt von 'flush' für bündig), bis Ø 1200 mm, deckenbündige trimless Einbauleuchte

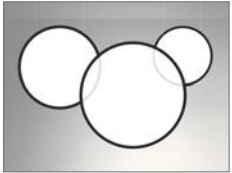

TONDO/C der Transparente (das 'C' stammt von 'clear' für klar, transparent), als vertikale oder horizontale Hängeleuchte bis Ø 1200 mm erhältlich.

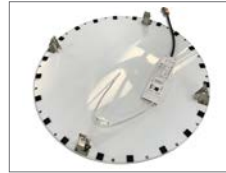

TONDO/R die Einbauleuchte (das 'R' stammt von 'recessed' für vertieft), bis Ø 900 mm, die Leuchte deckt den Ausschnitt ab



TONDO/D der beidseitig leuchtende TONDO (das 'D' stammt von 'double' für beidseitig), bis Ø 1200 mm. Hängeleuchte. Lichtverteilung 50%/50% oder 30%/70% nach oben/unten



Hänge- und Aufbauleuchten

ProLuce® CIRCLE - die Ringleuchte

In der Standardausführung ist die CIRCLE - wie es der Name sagt - ein Ring. Das gleiche Profil gibt es auf Anfrage zum Beispiel aber auch als Dreieck, Quadrat, Rechteck, Rhombus, Oval und vielen weiteren Formen. Fragen Sie uns an, wir bauen Ihnen Ihre gewünschte Form. Als Kreis ist die CIRCLE von \varnothing 450 mm bis zu einem \varnothing von 5060 mm erhältlich! Eine exklusive Leuchte für Empfangsbereiche in Hotels, Arztpraxen, Geschäftshäusern aber auch in Besprechungs- und Konferenzräumen, usw.

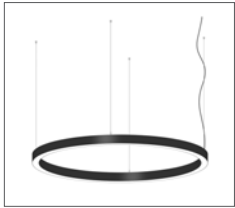

CIRCLE Hängeleuchte/Aufbauleuchte für Decke und Wand/Einbauleuchte. Ein/Aus, Triac, 1-10V, DALI, DALI DT8. Direktes Licht und direkt/indirektes Licht (50% / 50%). UGR>21 und UGR<19, URG<17 verfügbar. 12 Farben für Gehäuse

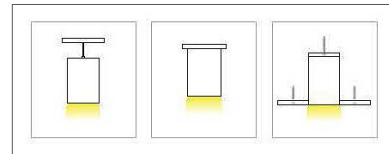
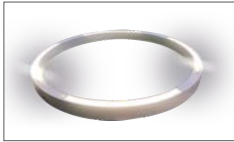
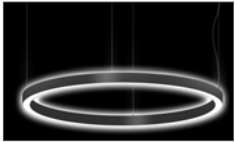

PRO
Luce

Hänge- und Aufbauleuchten

ProLuce® CERCHIO und CERCHIO/S - Wand-, Deckenanbau- und Hängeleuchte, Einbauleuchte

Die LED Leuchten CERCHIO sind mit direkter und der CERCHIO/S mit direkter/indirekter Beleuchtung erhältlich. Sie haben eine SMD-Lichtquelle mit einem hohen Lumen-Bereich, eine grosse Lichtfläche und keine Blendung. Das AL6063-Aluminiumgehäuse bietet ein ausgezeichnetes Wärmemanagement. Die Leuchten sind mit Durchmesser von 350 bis 1200 mm verfügbar. Es stehen mehrere Installationsmöglichkeiten zur Verfügung.

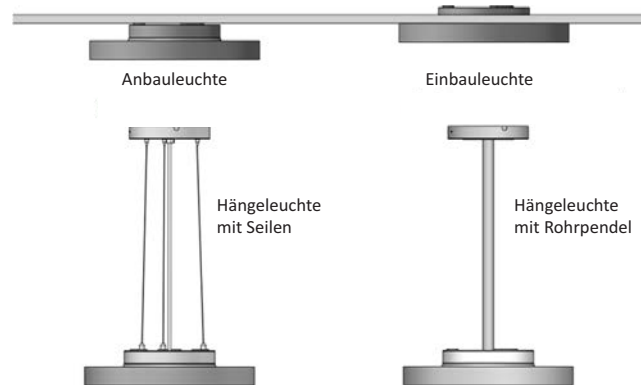

Hänge- und Aufbauleuchten

ProLuce® OVALE - die ellipsenförmige Leuchte

OVALE und OVALE/D aus unserer Fertigungsstrasse, in der wir auch den TONDO herstellen. Sie sind identisch, in der Konstruktion, in der Ausführung, in der Qualität, in der Aufhängung und im Zubehör. Nur nicht in der Form. Sie können in Gruppen ideal kombiniert werden. Von der Seite sieht man Ihnen nicht an, dass sie verschiedene Formen haben.



OVALE Der superflache, ellipsenförmige LED Panel. Ein passendes Produkt in der vielseitigen Familie. Erhältlich in 4 Grössen von 300 x 600 mm bis 600 x 1200 mm als Hängeleuchte (Seile oder Rohrpendel) oder Anbauleuchte für Wand oder Decke.



OVALE/C Hängeleuchte. Transparente Lichtführungsplatte, Beidseitig leuchtend, Lichtverteilung 50%/50% nach oben/unten. Grössen identisch wie beim OVALE. Hängeleuchte.

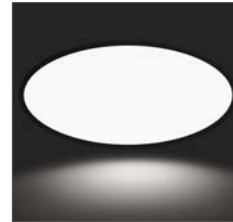

OVALE/D Hängeleuchte. Beidseitig leuchtend, Lichtverteilung 50%/50% nach oben/unten. Identische Grössen wie beim OVALE.



ProLuce® IL TUBO - der leuchtende Zylinder

IL TUBO, die Designerleuchte von ProLuce®. Eine einmalige Leuchte als Einzelstück oder in Gruppen für gewagte Lichtspiele in Hallen, Treppenhäusern und hohen Räumen. Je nach Rohrlänge kann IL TUBO aber auch über einem Esstisch, in einer Ecke oder an vielen anderen Orten sein einmaliges Licht zur Geltung bringen.



IL TUBO

Erhältlich in Rohrlängen von 200 mm bis 700 mm.
Ø 80 mm, Wandstärke 6 mm. Auch als RGB-WW verfügbar. Deckenkits für 1 - 9 Leuchten, Sonderanfertigungen auf Kundenwunsch.



ProLuce® AIRONE - Hängeleuchte transparent

Ein aussergewöhnliches Erlebnis: ausgeschaltet hält die kristallartige Leuchte den Raum offen. Wenn sie leuchtet, wird das Licht gleichmässig von Nanopartikeln gestreut. Airone - exzellente visuelle Effekte, gutes Lebensgefühl. Licht mit hoher Qualität, präsentiert die Schönheit des Raums. Integriertes direktes und indirektes Licht. Indirektes Licht reflektiert an der Decke.

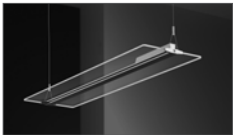

AIRONE

Träger Aluminium, Optik PMMA mit integrierten NANO-Partikeln. 1200x315 mm. Die Bilder links zeigen die Leuchte in ausgeschaltetem und darunter in eingeschaltetem Zustand.



AIRONE/W

Wandleuchte, erhältlich in 3 Längen: 600, 900 und 1200 mm, Breite 178 mm.



Hängeleuchten / Wand- und Tischleuchten

ProLuce® VERDONE - Hängeleuchte, transparent

Die Serie VERDONE ist in verschiedenen Ausführungen erhältlich: Hängeleuchte mit Durchmesser 26 cm, 50 cm oder 60 cm. Letztere ist rund (VERDONE/R), dreieckig (VERDONE/T) und quadratisch (VERDONE/P) erhältlich. Ausserdem sind dazu passend 2 Wandleuchten mit \varnothing 17 cm oder \varnothing 26 cm und eine Tischleuchte im Sortiment.



VERDONE/26

Sie hängt am Anschlusskabel mit integriertem Stahlseil. Die LEDs sind in die Platte integriert, sie ist dadurch lediglich 8 mm dick. \varnothing 259 mm.



VERDONE/50

\varnothing 500 mm, in der Mitte 33 mm dick. Das Betriebsgerät ist in der Mitte der Leuchte platziert.



VERDONE/R 60

\varnothing 600 mm, in der Mitte mit offenem Ring. Die Leuchte wirkt dadurch sehr leicht. Betriebsgerät in Deckenrosette.



VERDONE/W

Wandleuchte, \varnothing 159x70 mm oder \varnothing 259x70 mm. Betriebsgerät in Befestigungszylinder. Diese Wandleuchte kann auch als Deckenleuchte in Fluren oder Badezimmern eingesetzt werden.



VERDONE/T 60

\varnothing 600 mm, in der Mitte mit offenem Ring. Dreieckige Form. Betriebsgerät in Deckenrosette.



VERDONE/P 60

\varnothing 600 mm, in der Mitte mit offenem Ring. Quadratische Form. Betriebsgerät in Deckenrosette.



VERDONE/T

Tischleuchte, \varnothing 260x350 mm. Das Betriebsgerät ist im Sockel untergebracht.



ProLuce® PENDOLO - Linienleuchte für viele Einsatzgebiete

Die Linienleuchte PENDOLO ist sehr schlank und elegant, erhältlich in 5 Längen von 728 mm bis 1200 mm: quadratisch, rechteckig, als Linie, T-förmig oder als Kreuz - auch kombiniert. Es können mehrere Leuchten miteinander nahtlos verbunden werden. Sie benötigt nur einen Stromanschluss. Sie kann in Schulen, im Wohnbereich, im Büro, im Flur und an vielen anderen Orten eingesetzt werden.



PENDOLO

Linienleuchte in den Längen 728, 846, 964, 1082 und 1200 mm, 30 mm breit, 70 mm hoch. Einsetzbar als Hängeleuchte oder Wallwasher. Direktes oder direkt/indirektes Licht.

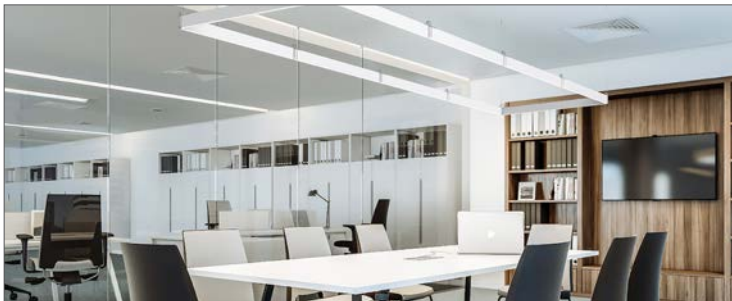
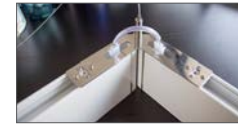
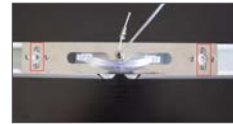

Linienleuchten

ProLuce® PENDOLO/19 - Perfekt über Arbeitstische

Das optische System vergrößert die lichtemittierende Oberfläche, um optimalen Sehkomfort zu gewährleisten. Jedes LED verfügt über einen Reflektor, die Leuchte ist blendfrei UGR<19. Der PENDOLO/19 kann als Hängeleuchte eingesetzt oder direkt an die Decke montiert werden. Das Netzgerät ist in die Leuchte integriert. Abstrahlwinkel wahlweise 15°, 30° oder 45°. Der Lichtaustritt ist wahlweise nach unten oder nach oben und unten. Nahtlos verkettbar.

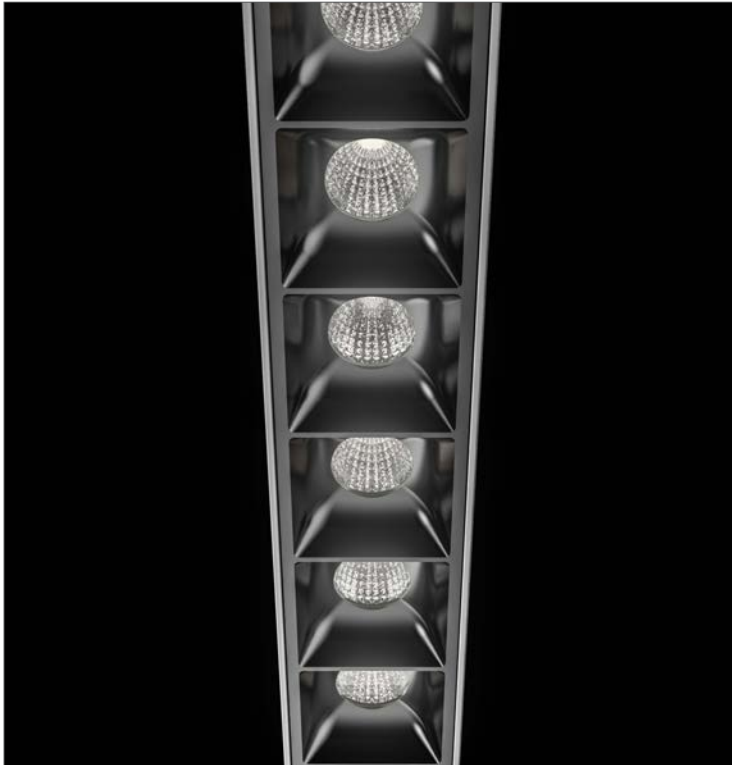

PENDOLO

Linienleuchte in den Längen 728, 846, 964, 1082 und 1200 mm, 30 mm breit, 70 mm hoch. Einsetzbar als Hängeleuchte oder Wallwasher. Direktes oder direkt/indirektes Licht.



ProLuce® PENDOLO/22 - Die endlose Linienleuchte

Die vier Modelle sind mit folgenden Abstrahlwinkeln erhältlich:

PENDOLO/22-D: mit Diffusor, Lichtwinkel 90°

PENDOLO/22-PD: mit Prismatic Acrylic Diffusor UGR <19, Lichtwinkel 90°

PENDOLO/22-HC: mit Honeycomb Anti-glare Cover (Rastereinsatz) <UGR19, Lichtwinkel 90°

PENDOLO/22-G: Grill Anti-glare (Linsen) <UGR19, Lichtwinkel 15°, 30°, 45° (ideal für die perfekte Ausleuchtung von Arbeits- und Besprechungstischen)

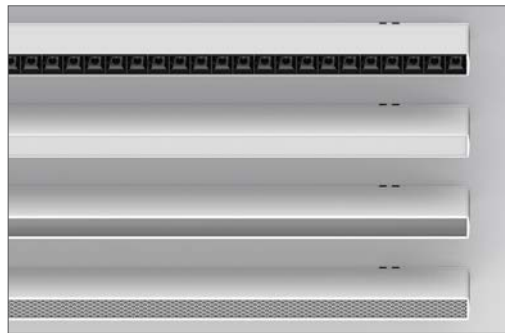

15° / 30° / 45°

90°

90°

90°

Bei der Ausführung mit normalem Diffusor (PENDOLO/22D) kann bei Verkettung anstelle der einzelnen Diffusoren ein SoftDiffusor über die gesamte Länge geliefert werden, der am Ende auf die genaue Länge abgeschnitten werden kann.



Linienleuchten

ProLuce® SOSPEO - Die filigranen Linienleuchten

Zwei sehr eigenwillige Linienleuchten in sehr schlanker, feiner Form. Transparent. Sie wurden speziell für moderne Büros entwickelt, können aber genau so gut im Wohnbereich eingesetzt werden. Sie passen sich dem Raum an. Innovative LED-Technologie und zentrale Lichteinspeisung in die Lichtführungsplatte mit Nano-Partikeln.



SOSPEO/N

Sehr schmale Hängeleuchte. 1200x30x18 mm, transparenter Lichtführungsbalken. Gehäuse Aluminium. Farben Silber, Weiss oder Schwarz.



SOSPEO/W

Schmale Hängeleuchte. 1200x80x18 mm. Breiter, transparenter Lichtführungsbalken. Gehäuse Aluminium. Farben Silber, Weiss oder Schwarz.



Fluchtweg- und Notleuchten

ProLuce® Fluchtweg- und Notleuchten

Ein umfangreiches Sortiment an Fluchtweg- und Notleuchten für praktisch alle Einsatzgebiete im Innen- wie im Aussenbereich für Wand- und Deckenmontage.



ProLuce® LALUNA - direktes und indirektes Licht/verkettbar

Der LALUNA/T leuchtet auf beide Seiten mit einer Lichtverteilung von 50 % nach oben und 50 % nach unten. Die Lichtfläche ist im ausgeschalteten Zustand transparent über die gesamte Fläche. Die untere Seite verfügt über einen prismatischen Diffusor. Der LALUNA/W leuchtet nur nach unten, der Panel ist im ausgeschalteten Zustand weiss diffus. Alle anderen Eigenschaften sind bei beiden Modellen gleich. Es können mehrere Leuchten miteinander verbunden werden..



LALUNA/W

LED Panel als Hängeleuchte mit direktem Licht nach unten. Das Betriebsgerät kann in der Deckenrosette untergebracht oder auf die Rückseite des Panels gelegt werden.



LALUNA/T

LED Panel als Hängeleuchte mit direkt/indirektem Licht (50%/50%) und transparenter Lichtführungsplatte. Die Unterseite verfügt über einen prismatischen Diffusor, auf Wunsch auch ohne lieferbar. Das Betriebsgerät ist in der Deckenrosette untergebracht.

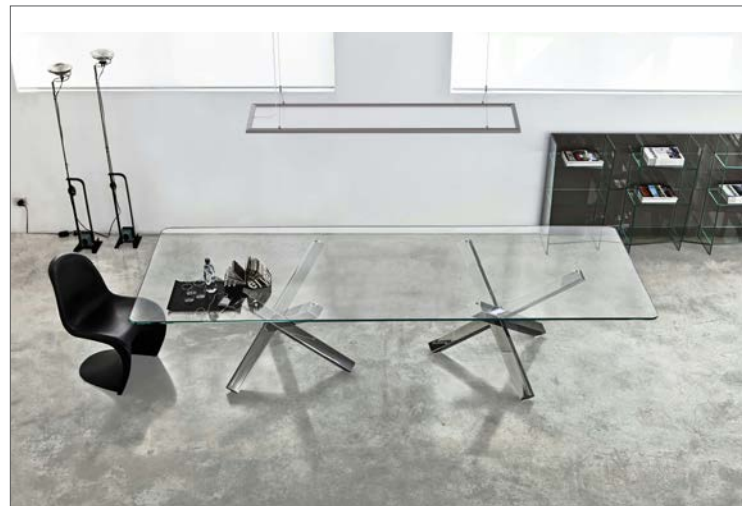

Beide Modelle verfügen über einen eloxierten ALU-Rahmen und sind in den Grössen LALUNA PLUS 1380x338x18 mm, LALUNA Standard 1200x300x18 mm und LALUNA MINI 1200x200x18 mm lieferbar. Versionen ein/aus, 1- 10 V, DALI-2, DALI-2 DT8 und RF2.4



LED Panel

ProLuce® PIAZZA/SP - der Standard Panel

Der Standard-Panel bringt mit >80 Lm/W bereits eine beachtliche Leistung, höhere Leistungen sind bis 140 Lm/W auf Anfrage erhältlich. Die Lichtführungsplatte ist aus hochwertigem PMMA (Polymethylmethacrylat), besser bekannt als Acrylglas. Die Konstruktion bietet absolute Homogenität bei der Lichtverteilung, 110° Lichtwinkel auf alle Seiten. Die Panels können auf verschiedene Arten montiert werden wie zum Beispiel als Hängeleuchte, angebaut an die Decke oder in die Decke eingelegt.

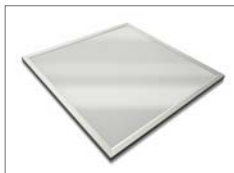

PIAZZA/SP

Erhältlich in 9 Grössen von 300x300x10 mm bis 600x1200x10 mm. Sondergrössen sind auf Anfrage auch bei Einzelstücken lieferbar. Alle LED Panel sind mit Betriebsgeräten von MEANWELL oder BOKE mit 5 Jahren Garantie ausgerüstet.



Die Rückseite des PIAZZA/SP. Das umlaufende Profil mit eingelegten Muttern erlaubt das Anbringen von verschiedensten Deckenbefestigungen wie Seile, Winkel, usw. Der PIAZZA/SP ist auch in der Version UGR<19 mit prismatischem Diffusor erhältlich.



ProLuce® PIAZZA/R - für Deckeneinbau (Snap-In)

Der LED Panel PIAZZA/R kann in Deckenöffnungen eingebaut werden. Er ist auch bekannt unter der Bezeichnung Snap-In, weil je nach Grösse 4 - 6 Snap-In-Federn den Panel in der Decke festhalten. Der Falzrand deckt den Ausschnitt ab.



PIAZZA/R

Erhältlich in 5 Grössen von 300x300x10 mm bis 600x1200x10 mm. Sondergrössen sind auf Anfrage auch bei Einzelstücken lieferbar. Alle LED Panel sind mit Betriebsgeräten von MEANWELL oder BOKE mit 5 Jahren Garantie ausgerüstet.



Die Rückseite des PIAZZA/R. Der Panel wird in die Deckenöffnung eingeschoben und durch die Snap-In-Federn festgehalten. Der PIAZZA/R ist auch in der Version UGR<19 mit prismatischem Diffusor erhältlich.



ProLuce® LED Panel - Ausführungen

Alle Modelle sind nicht dimmbar (ein/aus), dimmbar 1 - 10V und DALI-2, dimmbar und Lichtfarbe stufenlos zwischen 2700K bis 6000K verstellbar mit DALI-2 DT8 und RF2.4G.

ProLuce® PIAZZA/65 - Schutzart IP65

LED Panel für den Aussenbereich und Feuchträume: staubdicht und geschützt gegen Spritzwasser. Auch in der Version UGR<19 erhältlich. Mit dem speziellen Rahmen (ALU) für Aufputzmontage kann der Panel auch als Wandleuchte eingesetzt werden.



PIAZZA/65

Erhältlich in 6 Grössen von 300x300x13 mm bis 600x1200x13 mm sowie in der Spezialgrösse 624x624x13 mm. Betriebsgerät IP65.

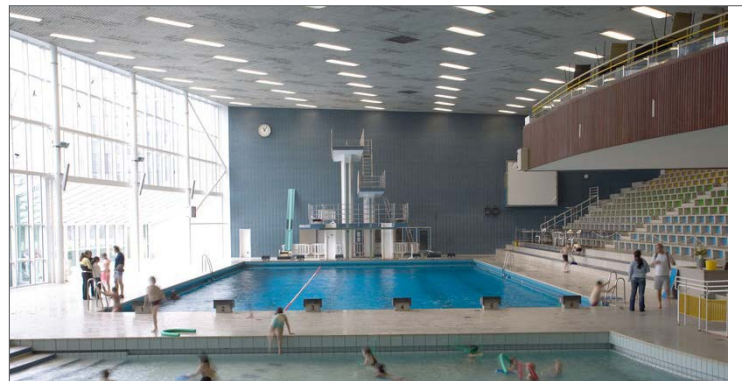

ProLuce® CALANDRO - der Rahmenlose

Einzigartiges rahmenloses Design. Der gesamte Panel ist eine leuchtende Fläche. Unsichtbarer Rahmen. Mehrere Panels können nahtlos aneinandergereiht werden. Bruchfest, schlagfest, feuerfest. Seitliche Beleuchtungstechnologie, ausgezeichnete gleichmässige Beleuchtung. Vollkommen homogene Lichtfläche. Laser Carving Technologie ermöglicht hohe Lichtausbeute. CRI >85. Die CALANDRO Panel eignen sich zur Bildung eines Lichthimmels, indem die Panels fugenlos aneinander gereiht werden.



CALANDRO

Der CALANDRO wird mit einer speziellen Befestigung an die Decke geschraubt. Mehrere können fugenlos aneinander geschoben montiert werden, so ergibt sich ein Lichthimmel. Der Panel ist in 5 Grössen erhältlich. Die Oberfläche kann mit Motiven bedruckt oder bezogen werden.

Beim Modell CALANDRO sind keine Sondergrössen herstellbar.



LED Panel

Sonderanfertigungen LED Panel

Wir fertigen Standard LED Panel in Sondergrößen auch als Einzelstücke oder in kleinen Stückzahlen zu attraktiven Preisen mit Lieferzeiten von ca. 4 - 5 Wochen. Profilbreite: 20 mm für Standardausführung, 30 mm für Einbauversion (Snap-In), Profilhöhe: 10 mm. Beispiele von Sonderanfertigungen zeigen Ihnen diese Bilder. Wir freuen uns auf Ihre Anfrage.

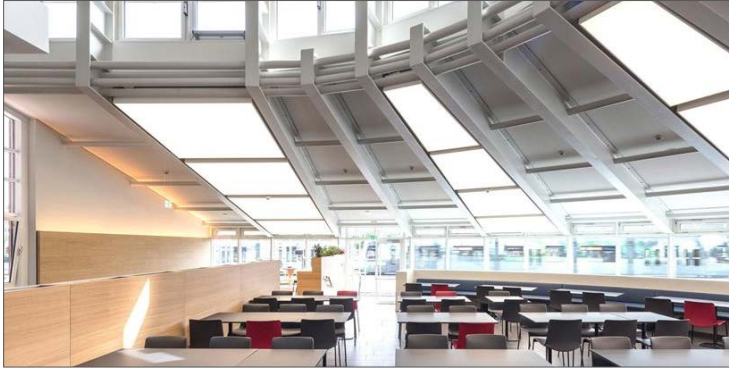

Zubehör und Optionen zu LED Panel

Zu den LED Panels ist verschiedenes Zubehör wie Aufbaurahmen für Wand- oder Decken-Montage, Winkel für Wandmontage, Seile für Hängeleuchten, Deckenkonsolen (Rohrpending) und Montageclips erhältlich. Details finden Sie in unserem Gesamtkatalog oder auf unserer Webseite 'www.proluce.ch/led-panel-optionen/'.

ProLuce® GAVINA - Lichtbandsystem aus Aluminium

GAVINA ist eine modulare Beleuchtungslösung bestehend aus werkseitig verdrahteten Tragschienen mit 5-, 7-, 8- und 12-Leiter und LED Modulen mit einer Leistung von 180 Lumen pro Watt. Sie sind in verschiedenen Lichtwinkeln von 30° bis 120° sowie in asymmetrischer Ausführung erhältlich. Die Montage ist schnell und unkompliziert, nicht bestückte Tragschienen lassen sich jederzeit nachträglich mit einem LED Modul versehen. Die Watt-Leistung der LED Module lässt sich durch einfaches Setzen von Brücken einstellen. Die Lichtstärke kann also vor Ort den tatsächlichen Anforderungen angepasst werden.

GAVINA - Schutzart IP40

Im Unterschied zu anderen Produkten sind die GAVINA Tragschienen fertig verdrahtet und können werkzeuglos zusammengesteckt werden. Damit sparen Sie bei der Montage der Tragschienen sehr viel Zeit: einhängen in die Deckenbefestigung, Zusammenstecken, fertig. 5-Leiter werden bei nicht gedimmtem Licht, 8-Leiter bei gedimmtem Licht (0 - 10V und DALI) und 11-Leiter bei zentralem Notlicht-Batteriesystem benötigt.

Das Sortiment umfasst nicht nur Leuchtenmodule, es können auch Module mit integrierter 3-Phasen-Stromschiene eingesetzt werden. Ideal für Punktbeleuchtung von Verkaufsständern, usw. Alle Module sind auch mit Sensoren sowie Sicherheits- und Notlicht erhältlich.

GAVINA/54 - Schutzart IP54

Je nach Einsatzgebiet, Umgebung oder aufgrund von gesetzlichen Vorschriften wird ein Lichtbandsystem mit Schutzart IP54 (geschützt gegen Staub in schädigender Menge / vollständiger Schutz gegen Berührung / Schutz gegen allseitiges Spritzwasser) benötigt. Diese Produkte werden in einer speziellen

Ausführung für die Schutzart IP54 hergestellt. Dabei erfüllen nicht nur die LED Module diese Vorschriften, auch die Tragschienen und weiteres Zubehör sind - im Gegensatz zu vielen Mitbewerbern - ebenfalls in Schutzart IP54 ausgeführt. Ausserdem wird nebst Kunststoff aus-

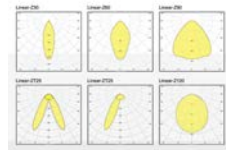

schliesslich Aluminium eingesetzt.



Bild oben



Bild links

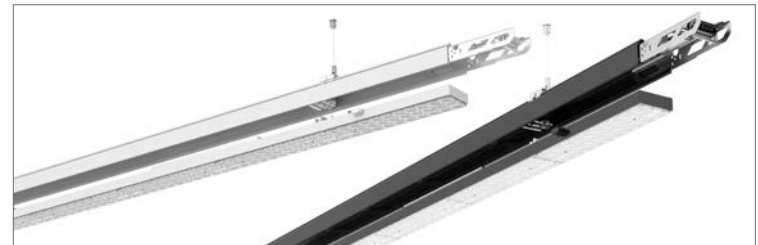
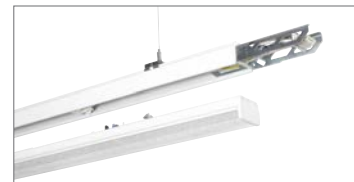

Auswählen/Einstellen der Phase

Retrofit für bestehende FL-Lichtbänder

ProLuce® GUFO Superfit - Universelles Retrofit-System für bestehende T8/T5 FL-Lichtbandsysteme

ProLuce® GUFO Superfit erlaubt ein einfaches und schnelles Umrüsten von bestehenden Lichtbandsystemen mit FL-Röhren T5 oder T8 auf LED, egal ob 1- oder 2-flammig. Die teure Investition der vorhandenen Tragschienen kann bleiben. Die LED Module des Retrofit-Systems ProLuce® GUFO Superfit werden werkzeuglos in die Tragschienen eingefügt. Die Montage ist schnell, die Umstellung ist sehr kosteneffizient.

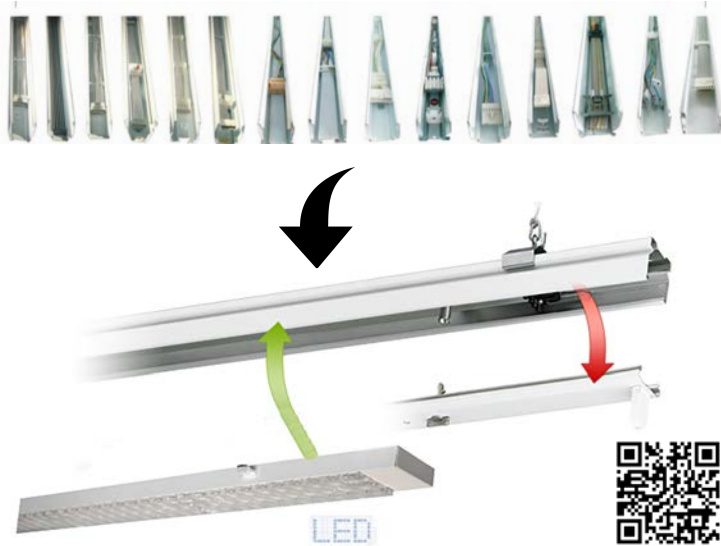

Die beste Wahl für die Aufrüstung. Kompatibel mit den bestehenden und in der Schweiz meistverkauften T8- und T5-Systemen von **AEG, Philips, RIDI, Trilux und Zumtobel**

sowie weiteren Herstellern. Sparen Sie Geld! Fragen Sie uns nach den passenden Retrofit-LED-Modulen für Ihr FL-System.

Selbstverständlich liefern wir Retrofit Systeme auch für in der Schweiz eher selten verkaufte Lichtbänder wie Fluolite, Kandem, Ludwig, Norton, Regent, Regiolux, Siteco, Veko, usw. Fragen Sie uns an!

Aufbauleuchten für Wand und Decke

ProLuce® CODONE - Deckenleuchten

Sehr elegante Leuchte, die sowohl als Anbau- wie auch als Hängeleuchte eingesetzt werden kann. Die ProLuce® CODONE ist in verschiedenen Ausführungen mit 30W, 40W oder 50W und Durchmesser von 330 mm, 440 mm und 540 mm erhältlich. Lichtfarben: 4 in 1, mit Switch verstellbar 3000K, 4000K, 6500K und Wandschalter (ein/aus und jede Farbe).



CODONE

Größen: Ø 330 mm/30W, Ø 440 mm/40W, Ø 540 mm/50W. Lichtrichtung nach unten mit Backlit Licht nach oben.



Die Leuchte ist mit einem 'GIMBAL-Lock' ausgerüstet: die Grundplatte wird an den Strom angeschlossen und an die Wand oder Decke geschraubt. Die Leuchte kann dann mit einem Schnellverschluss eingesetzt werden.



Die Leuchte ist optional als Hängeleuchte sowie für Objektaufträge mit Deckenkonsolle (Rohrpendel) erhältlich.



FLORIA

Sie unterscheiden sich nur in der Form vom Modell GIRASOLE. Die technischen Eigenschaften sind identisch. Mit Abmessungen von Ø 280 mm bis Ø 410 mm sind vor allem für Flure und kleinere Räume geeignet. Mit Schutzart IP54 und Schlagfestigkeit IK08 können sie auch im Freien eingesetzt werden.

Zwei Besonderheiten zeichnen diese Leuchten aus: die schwenk- und neigbare Decken- und Wandbefestigung (360° horizontal/45° vertikal) und die ebenfalls schwenkbare Bestigung für 3-Phasen-Stromschienen.

Aufbauleuchten für Wand und Decke

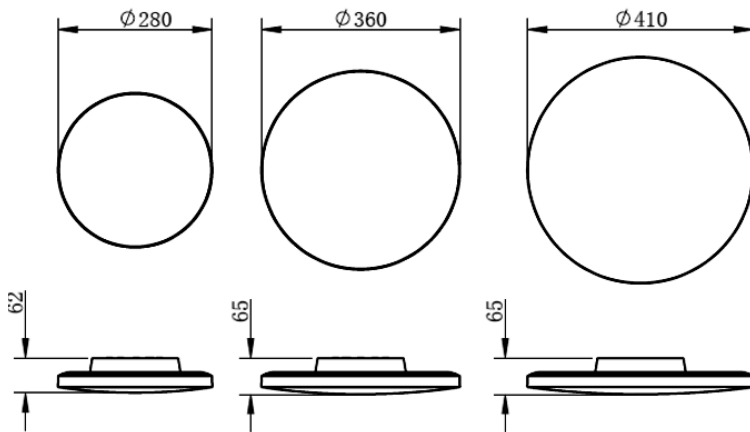

GIRASOLE

Sie unterscheiden sich nur in der Form vom Modell FLORIA. Die technischen Eigenschaften sind identisch. Mit Abmessungen von \varnothing 280 mm bis \varnothing 410 mm sind vor allem für Flure und kleinere Räume geeignet. Mit Schutzart IP54 und Schlagfestigkeit IK08 können sie auch im Freien eingesetzt werden.

Zwei Besonderheiten zeichnen diese Leuchten aus: die schwenk- und neigbare Decken- und Wandbefestigung (360° horizontal/ 45° vertikal) und die ebenfalls schwenkbare Bestigung für 3-Phasen-Stromschienen.



Aufbauleuchten für Wand und Decke

ProLuce® HALO

Sehr schöne Deckenleuchten mit Backlit (Hintergrundlicht), klare Linien und weiches Licht. Lichtfarben einstellbar, 3000K, 4000K und 5700K, IP64, Microwellen Sensor. Aussergewöhnliche Lebensdauer: L70 bei 120'000 Stunden. Sowohl für den Innen- wie auch für den Außenbereich geeignet. Drei verschiedenen Durchmesser 307 mm, 397 mm und 505 mm.



ProLuce® GLORIA

Die ideale Wand- und Deckenleuchte für Umgebungen, bei denen Kinder und Jugendliche spielen. Die Schlagfestigkeit beträgt IK10. Damit ist die Leuchte für harte Beanspruchung geschützt. Mit Schutzart IP65 hält sie zudem auch harten Wettereinflüssen Stand und kann sowohl im Aussen- wie im Innenbereich eingesetzt werden. Erhältlich in drei Größen, rund und quadratisch, klare Linien und weiches Licht, nach vorne und seitlich leuchtend. Lichtfarben einstellbar, 3000K, 4000K und 5700K, IP65, optional mit Microwellen Sensor. Aussergewöhnliche Lebensdauer: L70 bei 85'000 Stunden.



Aussenleuchten

In einem speziellen WebShop zeigen wir Ihnen mehr als 2'000 exklusive Aussenleuchten wie Pollerleuchten von 20 cm bis 300 cm Höhe, auch mit Sensor. Das umfangreiche Sortiment bietet Ihnen Boden- und Bodeneinbauleuchten, Wand- und Deckenleuchten, Tisch- und Stehleuchten und viele weitere Varianten.



Produce® Outdoor

Katalog und spezieller Webshop für Aussenleuchten mit einem umfangreichen Sortiment.



Link:

<https://proluce-outdoor.shop/>

Handelsprodukte

Als Distributor bieten wir Ihnen ausserdem ein umfangreiches Angebot an Handelsprodukten verschiedener Hersteller:



SLV BIG WHITE

Gesamtkatalog.

Link: www.slv.com/ch_de/



9010novantadieci®

Auch bekannt unter dem Firmennamen BEL-FIORE, einem italienischen Familienunternehmen, das Wohn- und Aussenleuchten aus ganz speziellen Materialien herstellt.

Link: <https://9010.it/en>



Hersteller/Distributor:



Punto Luce AG

Panoramaweg 8, Büren - 8558 Raperswilen

Telefon: 052 721 66 66

info@puntoluce.ch

www.puntoluce.ch - www.proluce.ch

